

ORACLE®

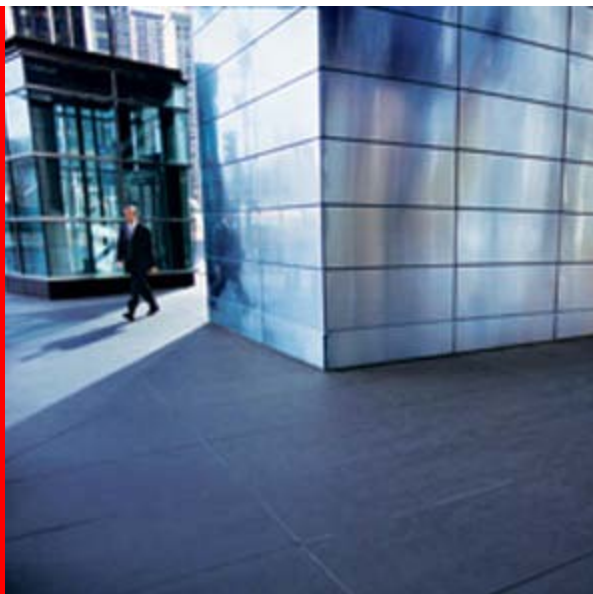

ORACLE®

Особенности лицензирования программных
продуктов ORACLE. Взаимодействие с ORACLE

Сергей Михалев
Представитель Oracle CIS TechGB в Приволжском ФО,
Oracle Corporation



Лицензионное соглашение

(Oracle license and service agreement OLSA / Договор о лицензировании и услугах Оракл)

- **Двухязычный документ, описывающий правила использования неисключительных прав пользования лицензиями Oracle а так же условия получения услуг Oracle*;**
- **Заключается на момент размещения заказа;**
- **Существует «облегченная» версия – сублицензионный договор между поставщиком (партнером Oracle) и заказчиком**

* - Описанные далее условия являются частью этого документа

Определения

- **Заказчик** – юридическое лицо
- **Лицензия** – не эксклюзивное, ограниченное ПРАВО
- **Техническая поддержка** – сервис, ограниченный во времени
- **Метрики** – различные варианты лицензирования
- **Цена** – Глобальный прайс-лист (без НДС), техподдержка с НДС
- **Заказ** – EndUser Form, OLSA
- **Поставка** – лицензионное свидетельство (партнёр), доступ к технической поддержке, ПО на носителях

Метрики

- **Named User Plus** – лицо, уполномоченное заказчиком использовать программы, установленные на одном или нескольких серверах, независимо от того, использует ли он активно программу или нет.

Автоматическое устройство (не требующее участия человека) при возможности доступа к программам считается как дополнительный пользователь ко всем лицам, уполномоченным использовать программы.

- **Processor** – все процессоры, на которых установлены и/или запускаются программы Oracle

Named User Plus (NUP)

- Количество пользователей ограничено
- Неприменима для случаев, когда количество пользователей невозможно посчитать
- Лицензионные минимумы (см. ссылки в PriceList):
Примеры:
 - Oracle Database Standard Edition – 5 NUP/сервер
 - Oracle Database Standard Edition One – 5 NUP/сервер
 - Oracle Database Enterprise Edition – 25 NUP/процессор сервера
- В случае использования мультиплексов количество пользователей считается на входе в мультиплексор.

Определение Named User Plus License

"Named User Plus" - лицо, уполномоченное использовать программы,

Финансовый отдел
5 человек

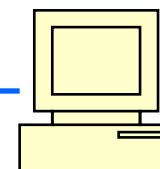

DB SE

HP

Определение Named User Plus License

установленные на одном или нескольких серверах,

Финансовый отдел
5 человек

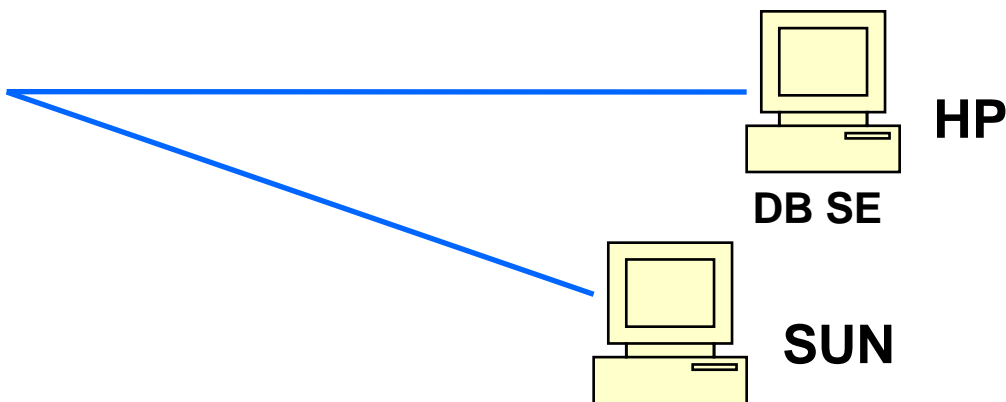

Определение Named User Plus License

не зависимо от того, использует ли оно программу в данный момент времени или нет

Отдел продаж
использует CRM
в две смены
по 20 человек

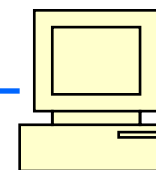

DB SE

HP

Определение Named User Plus License

Автоматическое устройство (не требующее участия человека) при возможности доступа к программам считается как Named User Plus в дополнение ко всем лицам, уполномоченным использовать программы.

5 камер наблюдения
загружают снимки
в базу данных
каждые 5 секунд

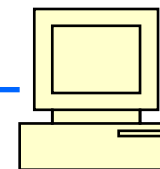

IBM

Определение Named User Plus License

- лицо, уполномоченное использовать программы,
- установленные на одном или нескольких серверах,
- не зависимо от того, использует ли оно программу в данный момент времени или нет.
- автоматическое устройство (не требующее участия человека) при возможности доступа к программам

Финансовый отдел
5 человек



Отдел продаж использует CRM
в две смены по 20 человек



Логистический отдел
5 человек



5 камер наблюдения
загружают снимки
в БД каждые 5 секунд

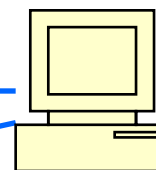

HP

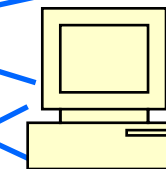

Sun

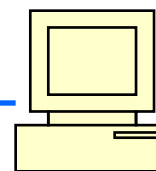
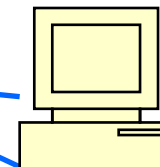

IBM

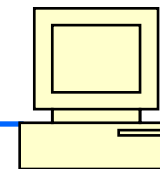

Пример мультиплексора

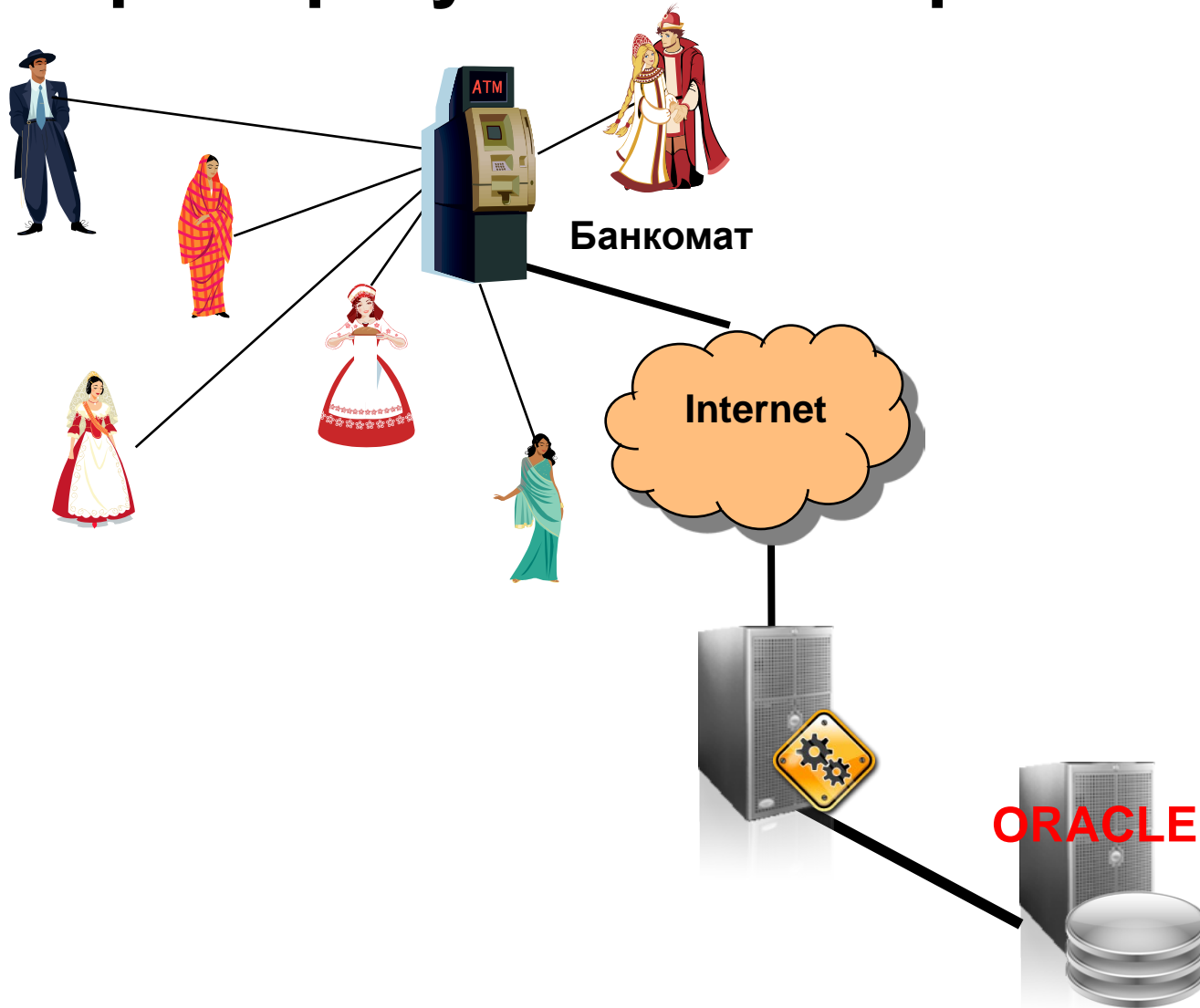

Processor (PL)

- Количество пользователей никак не ограничено
- Доступ к системе могут иметь третьи лица
- Количество процессоров рассчитывается с учётом многоядерности

- **Кол-во CPU*Кол-во Ядер*Коэфф = PL к лицензированию**

Коэфф. Intel/AMD/Xeon=0,5

Коэфф. IBM=0,75

Коэфф. Sun (UltraSPARC T1 процессор с 4, 6 или 8 ядрами)=0,25

Пример: IBM 8 CPU Dual Core

$$8\text{CPU} * 2\text{Core} * 0,75 = 12 \text{ PL}$$

При получении нецелого числа, нужно округлить в большую сторону. Распространяется как на лицензирование по PL, так и по NUP. Для **Oracle Database Standard Edition** и **Standard Edition One** многоядерность не учитывается и считаются **ТОЛЬКО СОКЕТЫ**.

<http://www.oracle.com/corporate/contracts/library/processor-core-factortable.pdf>

Пример 1

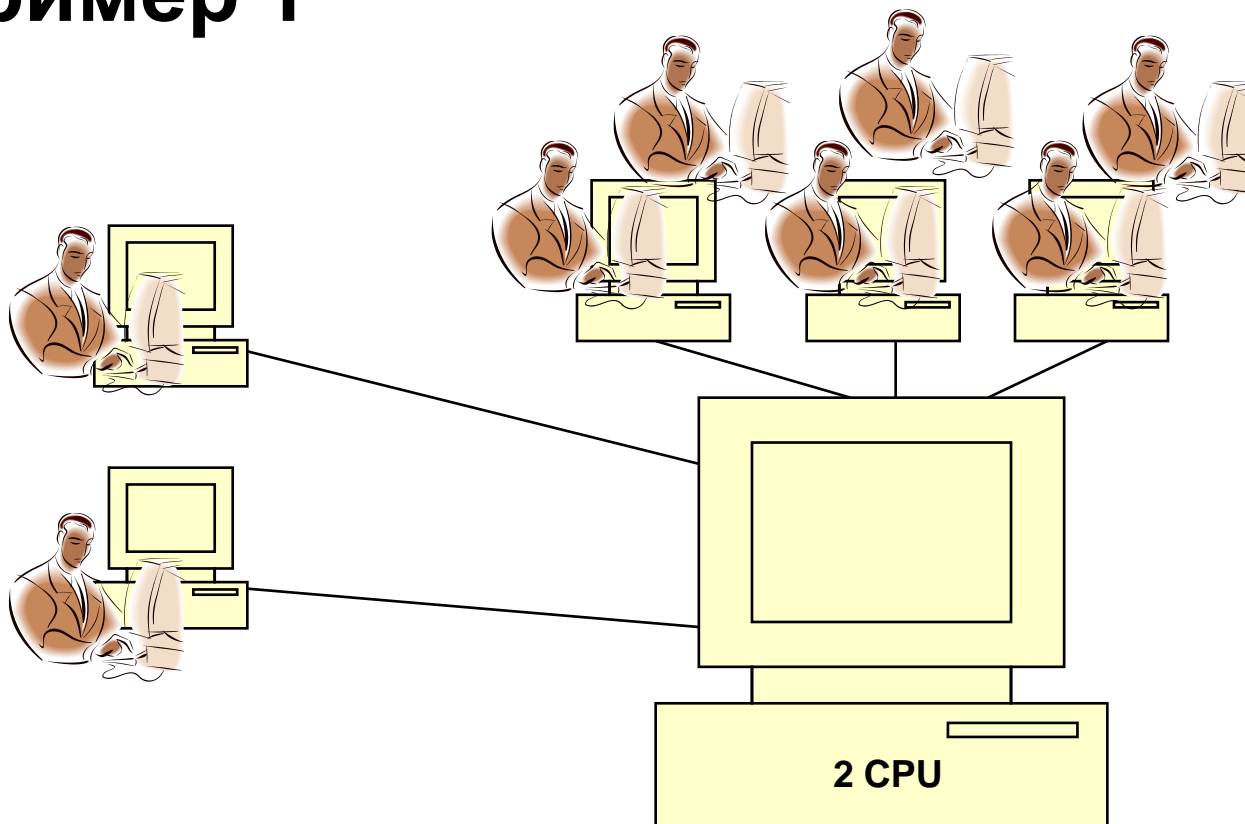

Минимальная лицензия СУБД ORACLE

Oracle Database Standard Edition One 8 NamedUserPlus

Пример 2

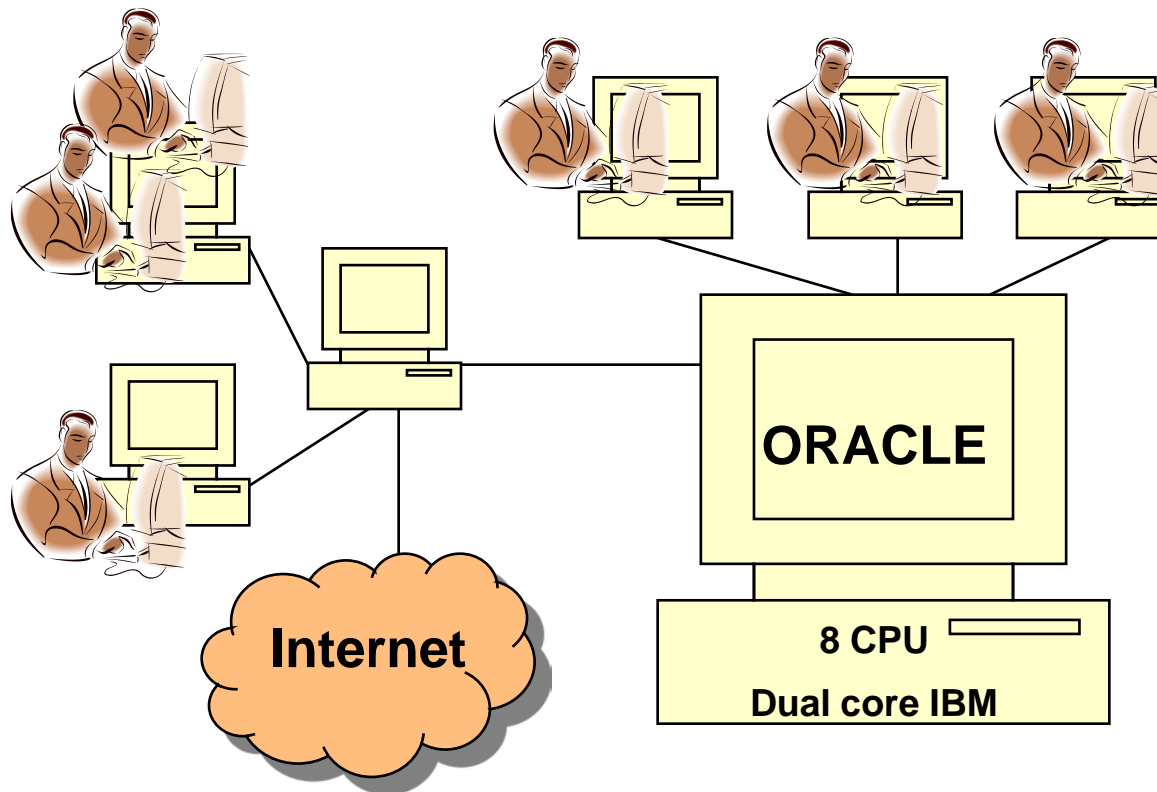

Лицензирование по минимуму СУБД ORACLE

Oracle Database Enterprise Edition 12 Processor

Ограничения

Примеры:

- Oracle Database **Standard Edition One** не может быть лицензирован на сервера с максимальным количеством слотов под процессоры более **2 шт.**
- Oracle Database **Standard Edition** не может быть лицензирован на сервера или кластеры с максимальным количеством слотов под процессоры более **4 шт.**
- с Oracle Database **Standard Edition (и One)** не могут быть лицензированы опции к СУБД.
- Любые опции лицензируются в таком же количестве и по такой же метрике, как и СУБД.
- Oracle Application Server Enterprise Edition требует лицензии на СУБД

Выбор редакции 11G

Редакция	Функции
Standard Edition One	Для WG, отделов, ≤ 2 сокета, NU+ ≥ 5
Standard Edition	SEO + RAC ≤ 4 сокета, NU+ ≥ 5 . Для RAC Sum ≤ 4 сокетов
Enterprise Edition	Performance, HA, Scalability, Security, важные OLTP, DW, NU+ ≥ 25 на CPU
Personal	Все функции EE кроме RAC Windows (2000, 2003, NT, XP)

Backups/Failover/Standby

Backup – резервное копирование.

Резервная копия Базы данных хранится на лентах. При использовании такого хранения резервной копии лицензировать резервное устройство (если это не Secure Backup) не нужно.

Failover – одна резервная копия хранится на другом сервере, запускаемом только в случае сбоя первого сервера. При использовании такого варианта резервный сервер лицензированию не подлежит, если данный сервер запускается не более 10 раз в год.

Standby – горячее резервирование. Одна или несколько резервных копий постоянно работают на отдельных серверах. При использовании горячего резервирования все резервные сервера требуют лицензирования в полном объеме. Лицензии и метрики на **Production** и **Standby** серверах должны быть **ИДЕНТИЧНЫ**.

Миграции

- Миграции возможны с повышением количества
- Миграции возможны с переходом метрики с NamedUserPlus на Processor (обратное невозможно)
- При миграции из стоимости новой лицензии вычитается стоимость старой лицензии, а из стоимости техподдержки вычитается стоимость неиспользованной техподдержки к моменту миграции.

Передача лицензий

Лицензия Oracle непередаваема! Перевод лицензий возможен только в случаях изменения имени, слияния или поглощения организации, купившей лицензии на программное обеспечение Oracle, т.е. в случае, если документально можно доказать преемственность права собственности. Процесс перевода может занимать от полугода до года.

Сроки

- **Стандартная лицензия** – бессрочная лицензия Perpetual
- **Терминированная лицензия** – ограниченная по времени (от 1 до 5 лет) Term. Техническая поддержка для Term лицензий рассчитывается как 22% от Perpetual лицензии.

Техническая поддержка приобретается и продлевается ежегодно (12 мес)

Ограничения по использованию (разработчиков ISV решений)

- **FULL USE** – продукт Oracle может быть использован под любое приложение. Техническая поддержка оказывается Oracle.
- **ASFU** – продукт Oracle используется под конкретное приложение (модуль) партнера-разработчика. Техническая поддержка оказывается данным партнером.
- **ESL** – продукт Oracle жестко прописан в специализированном решении поставщика оборудования. Изменение кода и управление Oracle для пользователя недоступно.

Техническая поддержка приобретается и продлевается
ежегодно (12 мес)

Техническая поддержка Oracle

Комплект лицензий (License Set) - состоит из всех лицензий пользователя на отдельную программу, всех лицензий пользователя на любые технически зависимые программы (например, СУБД Database EE и опции к ней) или всех лицензий пользователя, являющихся частью одной составной программы (например Designer, Reports Developer и Internet Developer Suite). При приобретении технической поддержки все лицензии, входящие в любой комплект лицензий, должны находиться на одном уровне технической поддержки (есть/нет). Нельзя приобрести техническую поддержку в отношении части лицензий, входящих в комплект лицензий. При отказе от приобретения\продления технической поддержки Пользователь должен документально подтвердить отказ, подписав соответствующее письмо. Пользователь может отказаться от продления технической поддержки на один комплект лицензий, продлив при этом техническую поддержку на другой комплект лицензий. У Oracle не существует апгрейдов программного обеспечения. Обновить используемые средства можно только при действующей технической поддержке. Если техническая поддержка не действует и требуются дополнительные лицензии, то можно докупить лицензии только без технической поддержки. Также при недействующей технической поддержке на лицензии для одного приложения, можно купить новые лицензии для другого приложения без технической поддержки, но с дистрибутивом новой версии.

Стоимость технической поддержки на 1 год составляет 22% от стоимости лицензий.

Price-list Oracle technology

Section I

Prices in USA (Dollar)

Oracle Database

	Named User Plus	Software Update License & Support	Processor License	Software Update License & Support
Database Products				
Oracle Database				
Standard Edition One	180	39.60	5,800	1,276.00
Standard Edition	350	77.00	17,500	3,850.00
Enterprise Edition	950	209.00	47,500	10,450.00
Personal Edition	460	101.20	-	-
Lite Mobile Server	-	-	23,000	5,060.00
Lite Client	60	13.20	-	-
<i>Enterprise Edition Options:</i>				
Real Application Clusters	460	101.20	23,000	5,060.00
Real Application Clusters One Node	200	44.00	10,000	2,200.00
Active Data Guard	200	44.00	10,000	2,200.00
Partitioning	230	50.60	11,500	2,530.00
Real Application Testing	230	50.60	11,500	2,530.00
Advanced Compression	230	50.60	11,500	2,530.00
Total Recall	120	26.40	5,800	1,276.00
Advanced Security	230	50.60	11,500	2,530.00
Label Security	230	50.60	11,500	2,530.00
Database Vault	460	101.20	23,000	5,060.00
OLAP	460	101.20	23,000	5,060.00
Data Mining	460	101.20	23,000	5,060.00
Data Profiling and Quality	350	77.00	17,500	3,850.00
Spatial	350	77.00	17,500	3,850.00
In-Memory Database Cache	-	-	41,500	9,130.00
Retail Data Model	800	176.00	40,000	8,800.00
Database Enterprise Management				
Diagnostics Pack	100	22.00	5,000	1,100.00
Tuning Pack	100	22.00	5,000	1,100.00
Change Management Pack	70	15.40	3,500	770.00
Configuration Management Pack for Oracle Database	100	22.00	5,000	1,100.00
Provisioning and Patch Automation Pack for Database	70	15.40	3,500	770.00
Data Masking Pack	230	50.60	11,500	2,530.00

Oracle Database 11g

1 СУБД, 5 Редакций

- Enterprise Edition (EE)
- Standard Edition (SE)
- Standard Edition One (SE1)
- Personal Edition (PE)
- Express Edition (XE)



Oracle Database 10g

Express Edition

- СУБД начального уровня
 - Бесплатна для скачивания, использования в разработке, развертывании и распространении
 - Проста в обслуживании
- Ориентирована на
 - Разработчиков PHP, Java, .NET, Open Source
 - Администраторов БД, которым необходима бесплатная СУБД для обучения и тестирования
 - Разработчикам программного обеспечения, которым необходима СУБД для бесплатного распространения
 - Образовательным учреждениям
- Ограниченная функциональность
- Физические ограничения
 - **1 CPU**
 - **1 GB памяти**
 - **4 GB данных**

Oracle Database 11g

Standard Edition One

- Специально для предприятий малого и среднего бизнеса.
 - **\$5,800 на Процессор (CPU) (максимально 2 сокета в сервере)**
 - **\$180 на Пользователя (NUP) (минимум 5 на сервер)**
 - **Можно получить Oracle Database 11g всего за \$900**
 - Те же функции, что и у SE, кроме RAC (Real Application Cluster)

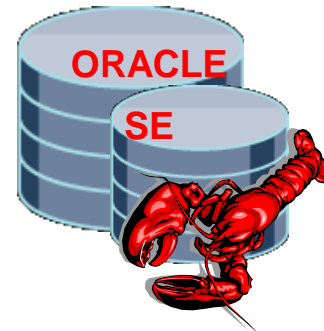

- Возможности для роста
 - Upgrade до SE или EE когда это необходимо
 - Не нужны дополнительные переделки или инвестиции

Oracle Database 11g

Standard Edition

- Скомпонована и предложена специальная цена для
 - Организация малого и среднего бизнеса
 - Отделов на крупных предприятиях
 - Пользователям Microsoft SQL Server EE...
 - **\$17,500 на CPU (максимально 4 сокета)**
 - **\$350 на NUP (минимум 5 NUP на сервер)**
- Дополнительная функциональность “enterprise” класса (с 10g версии)
 - **RAC - бесплатно!**
 - Функциональность выше чем SQL Server 2005 EE



Oracle Database 11g

Enterprise Edition

- Лучшая СУБД класса «enterprise»
 - Производительность
 - Расширяемость
 - Надежность
 - Управляемость
- Никаких ограничений по «железу»
 - Кластер/не кластер
 - Нет ограничений по максимальному числу CPU
 - **\$47,500 на CPU**
 - **\$950 на NUP (минимум 25 NUP на CPU)**
- Возможность докупать дополнительные опции

Oracle Database 11g

Personal Edition

- Разработка и тестирование собственных приложений
 - Функционал EE + все опции кроме RAC
 - Однопользовательская (Single-user) версия
- Стоимость
 - **\$460**

Лицензирование Oracle Database

Standard Edition One (2 CPU max)

- 180 \$ NUP (5 NUP = 900 \$!)
- 5800 \$ CPU

Standard Edition (4 CPU max)

- 350 \$ NUP
- 17500 \$ CPU

Oracle Database Enterprise Edition

- 950 \$ NUP
- 47500 \$ CPU

Options

- Real Application Clusters
- Partitioning
- OLAP
- Data Mining
- Spatial
- Advanced Security
- Label Security
- Data Vault

....

Лицензирование опций для EE

- Все опции (за исключением RAC) – ТОЛЬКО для EE
- Каждая опция считается в соответствии с выбранной метрикой для EE (NUP – NUP, PL – PL)
- Любая опция может быть приобретена отдельно
- Для опций так же распространяется условие технической поддержки
- PACKs – утилиты для Enterprise Management (Tuning pack, Diagnostic pack...)

Лицензирование

Oracle Business Intelligent Technology Products (FMW)

BI Standard Edition One

- NUP: US\$ 1,200.00 + 22% тех.поддержка
- CPU: Невозможно

Лицензионные минимумы:

- min 5 NUP, max 50 NUP;
- Может быть установлен на серверах max 2 сокета/процессора;
- Источником данных для Oracle BI может быть BD Oracle SE One, одна BD «не Oracle», неограниченное количество файлов (XLS и др.).

Лицензирование

Oracle Business Intelligent Technology Products (FMW)

BI Suite Enterprise Edition Plus

- NUP: US\$ 2,000.00 + 22% тех.поддержка
- CPU: US\$ 295,000.00 +22% тех.поддержка

Лицензионные минимумы:

- min 50 NUP.

Лицензирование

Oracle Application Server Products (FMW)

Пример реализации проекта с BPM/BPA

- **Business Process Management Suite***
 - NUP: US\$ 2,300 +22% тех.поддержка (мин. 10 NUP)
 - PL: US\$ 115,000 +22% тех.поддержка
- **WebLogic Suite**
 - NUP: US\$ 900 +22% тех.поддержка (мин. 10 NUP)
 - PL: US\$ 45,000 +22% тех.поддержка
- **Business Process Analysis Suite**
 - NUP: US\$ 10,500 +22% тех.поддержка (мин. 5 NUP)
 - PL: невозможно

* - опция, требуется **WebLogic Suit**

Продукты FREE

- Oracle Database Express Edition
- Berkley DB
- Oracle Application Express
- Oracle Enterprise Linux
- Oracle VM
- Oracle Enterprise Manager
- Oracle JDeveloper
- Oracle SQL Developer (inc. in DB)
- Oracle Secure Backup Express Edition
- Oracle SQL Migration Workbench

С чего начать ...

- **Самостоятельно**

Информация на сайте Oracle можно найти по адресу

<http://www.oracle.com/corporate/pricing/index.html>

- **Software Investment Guide (SIG)** – прекрасный документ по грамотному инвестированию в информационные технологии, в т.ч. Лицензирование Oracle

Software Investment Guide

управление инвестициями

Illustration #4: Failover

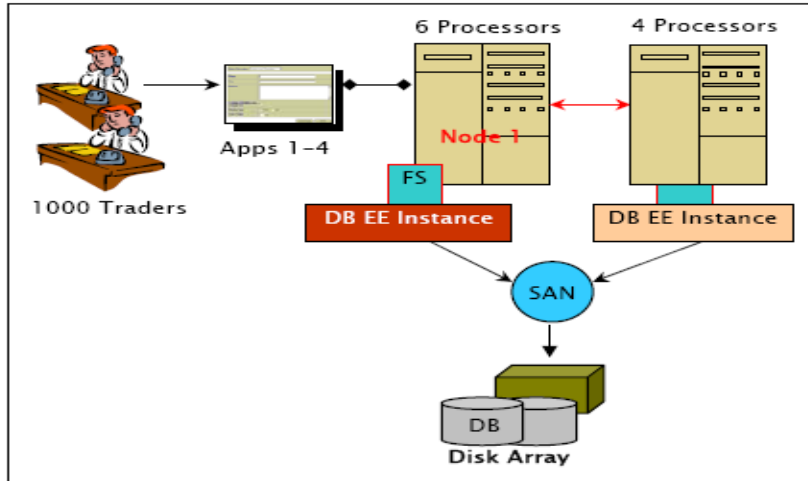

- Failsafe included with Oracle Database EE is installed on nodes 1 and 2; it is running on node 1 only
- If node 1 fails, node 2 takes over (there is always an idle node with Failsafe or other vendor cluster solutions)

Illustration #2: Multiple Environments on one Server

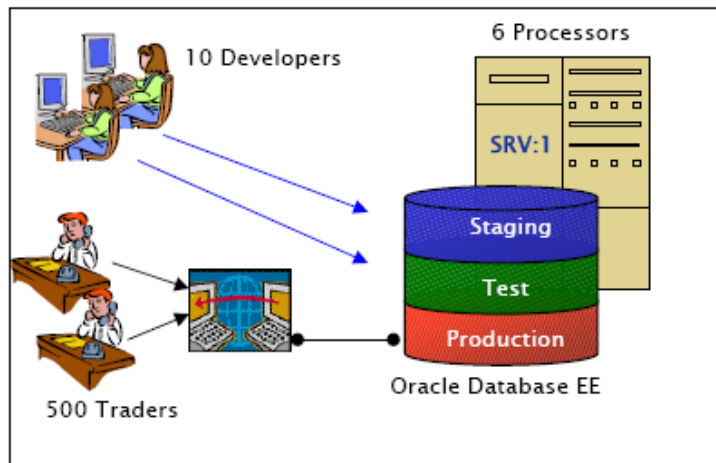

- Staging, test and production environments are installed and running on a server, which has 6 processors
- 10 Developers are working on the staging, test and production environments
- 500 Traders are using the Web site that resides on the production environment

Дополнительная информация:

<http://esource.oraclecorp.com/>

<http://pricing.us.oracle.com>

<http://gbp.us.oracle.com>

*Software Investment Guide на
www.Oracle.com/corporate/pricing*

Взаимодействие с ORACLE



Как это работает...

Oracle:

- консультации по продуктам, условиям лицензирования, управление заказами на лицензирование и миграции
- Развитие и управление партнерской сетью
- Партнерские решения на базе продуктов Oracle
- Анализ задач заказчика, подбор решений, курирование проекта
- Региональное присутствие

Партнёр:

- продажа, ведение проектов, обучение, интеграция, сопровождение

Oracle не продает напрямую

- Все продажи лицензий, техподдержки, решений Oracle на территории СНГ осуществляет через своих партнеров
- На сегодня это более 900 партнеров, из них 70 в ПФО
- Есть локальные, федеральные партнеры
- Существуют партнеры продавцы, системные интеграторы, разработчики, учебные центры, центры компетенции
- С 1 декабря 2009 г - новая схема партнерства

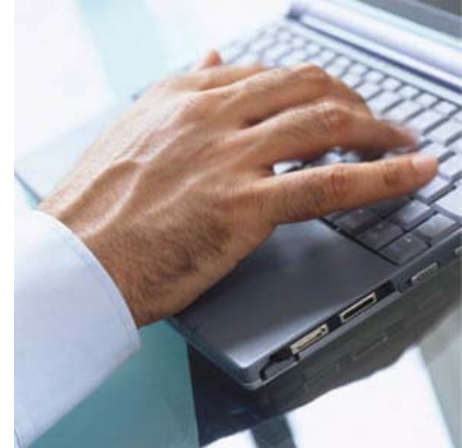

Пример взаимодействия

- Вас заинтересовали наши технологии и вы готовы рассматривать их под свои задачи, для этого у вас есть необходимые для этого условия (сформулированные задачи от бизнеса (CIO, CEO...), ресурсы (финансы, люди..), сроки.
- Мы (я или наши специалисты, группы телемаркетинга) совместно с Вами формируем первичный анализ задач и возможностей, их реализации посредством наших продуктов и технологий;
- Подключаются партнеры, имеющие опыт реализации подобных задач (разработчики приложений, интеграторы, учебные центры, консалтинговые команды) для формирования ТЗ и плана работы;
- Выдается КП и согласуется план взаимодействия по внедрению, оценивается решение, предлагаются существующие реализации (референсы);
- Реализуется проект, в котором принимают участие специалисты Oracle и/или партнеров
- Контроль лицензионной чистоты (тестовый режим 30 дней);
- Сдача проекта и выстраивание дальнейших планов.

Контактная информация



Представитель в Приволжском ФО

*(Самарская область, Саратовская область,
Ульяновская область, Пензенская область,
Оренбургская область, Республика Башкортостан)*

Михалев Сергей Иванович
Sergey.Mikhalev@oracle.com

Прямой: +7 985 413 91 22

Офис: +7 495 641 14 00

Вопросы

Спасибо за внимание!

Ваши вопросы, пожалуйста!

ORACLE®