

ORACLE®

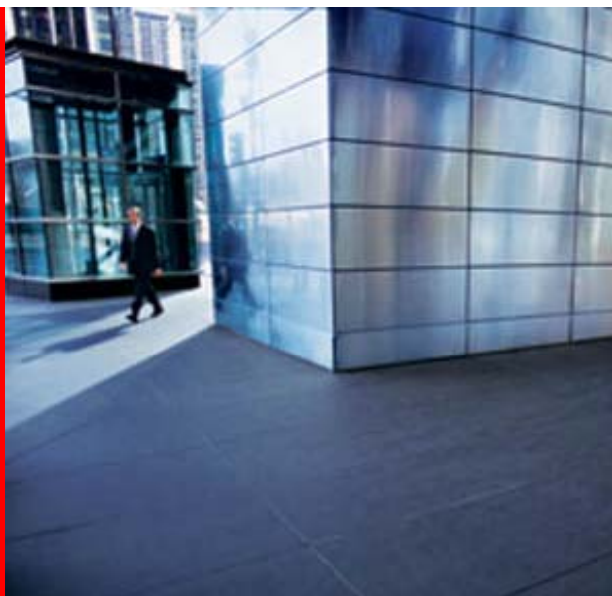

Правила лицензирования

ORACLE®

Licensing & pricing

Eugenia Kourmacheva

Sales Representative Ural

Евгения Курмачева

Представитель Оракл в УФО



Как нас найти...

Телефоны

7.916.991.9618 (Мскв)

7.912.269.3996 (Екв)

www.oracle.com/ru

[mail:Eugenia.Kourmacheva@oracle.com](mailto:Eugenia.Kourmacheva@oracle.com)

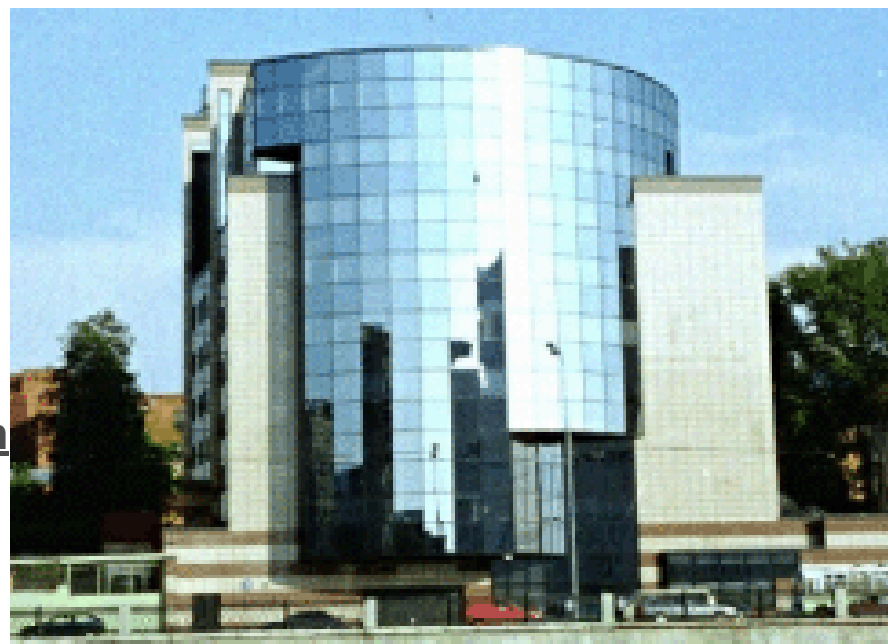

Oracle Database 11g

1 СУБД, 5 Редакций

- Enterprise Edition (EE)
- Standard Edition (SE)
- Standard Edition One (SE1)
- Personal Edition (PE)
- Express Edition (XE)





Oracle Database 10g

Express Edition

- СУБД начального уровня
 - Бесплатна для скачивания, использования в разработке, развертывании и распространении
 - Проста в обслуживании
- Ориентирована на
 - Разработчиков PHP, Java, .NET, Open Source
 - Администраторов БД, которым необходима бесплатная СУБД для обучения и тестирования
 - Разработчикам программного обеспечения, которым необходима СУБД для бесплатного распространения
 - Образовательным учреждениям
- Ограниченная функциональность
- Физические ограничения
 - **1 CPU**
 - **1 GB памяти**
 - **4 GB данных**

Oracle Database 11g

Standard Edition One

- Специально для предприятий малого и среднего бизнеса.
 - **\$5,800 на Процессор (CPU) (максимально 2 сокета в сервере)**
 - **\$180 на Пользователя (NUP) (минимум 5 на сервер)**
 - **Можно получить Oracle Database 11g всего за \$900**
 - Те же функции, что и у SE, кроме RAC (Real Application Cluster)

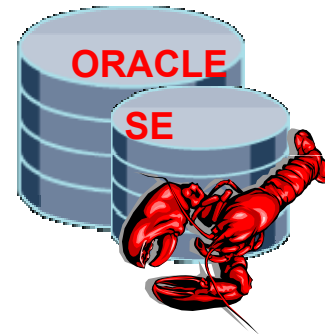

- Возможности для роста
 - Upgrade до SE или EE когда это необходимо
 - Не нужны дополнительные переделки или инвестиции

Oracle Database 11g

Standard Edition

- Скомпонована и предложена специальная цена для
 - Организация малого и среднего бизнеса
 - Отделов на крупных предприятиях
 - Пользователям Microsoft SQL Server EE...
 - **\$17,500 на CPU (максимально 4 сокета)**
 - **\$350 на NUP (минимум 5 NUP на сервер)**
- Дополнительная функциональность “enterprise” класса (с 10g версии)
 - **RAC - бесплатно!**
 - Функциональность выше чем SQL Server 2005 EE





Oracle Database 11g

Enterprise Edition

- Лучшая СУБД класса «enterprise»
 - Производительность
 - Расширяемость
 - Надежность
 - Управляемость
- Никаких ограничений по «железу»
 - Кластер/не кластер
 - Нет ограничений по максимальному числу CPU
 - **\$47,500 на CPU**
 - **\$950 на NUP (минимум 25 NUP на CPU)**
- Возможность докупать дополнительные опции



Oracle Database 11g

Personal Edition

- Разработка и тестирование собственных приложений
 - Функционал EE + все опции кроме RAC
 - Однопользовательская (Single-user) версия
- Стоимость
 - **\$460**



Определения

- **Заказчик** – юридическое лицо
- **Лицензия** – не эксклюзивное, ограниченное ПРАВО
- **Техническая поддержка** – сервис, право на сервис
- **Метрики** – различные варианты лицензирования
- **Цена** – Глобальный прайс-лист, Oracle Global Pricelist, GPL
- **Заказ** – EndUser Form, OLSA
- **Поставка** – лицензионное свидетельство (партнёр), доступ к технической поддержке, ПО на носителях



Метрики

- **Named User Plus** – **физический** пользователь системы или устройство, не требующее вмешательства человека.
- **Processor** – процессор сервера, на котором работает продукт.

Определение Named User Plus License

"Named User Plus" - лицо, уполномоченное использовать программы,

Финансовый отдел
5 человек

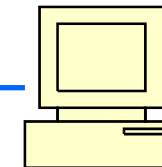

DB SE

HP

Определение Named User Plus License

установленные на одном или нескольких серверах,

Финансовый отдел
5 человек

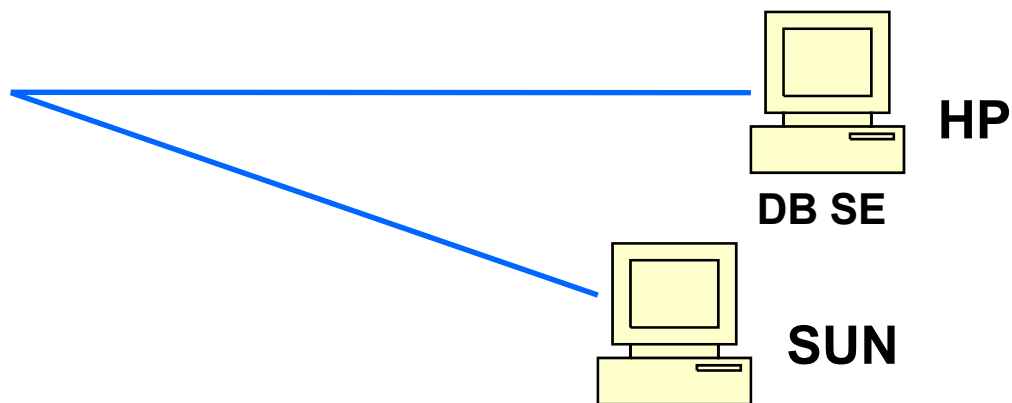

Определение Named User Plus License

не зависимо от того, использует ли оно программу в данный момент времени или нет

Отдел продаж
использует CRM
в две смены
по 20 человек

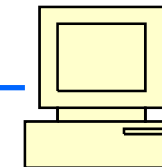

DB SE

HP

Определение Named User Plus License

Автоматическое устройство (не требующее участия человека) при возможности доступа к программам считается как Named User Plus в дополнение ко всем лицам, уполномоченным использовать программы.

5 камер наблюдения
загружают снимки
в базу данных
каждые 5 секунд

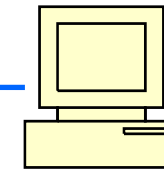
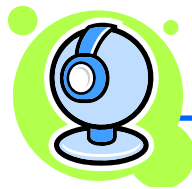

IBM

Определение Named User Plus License

- лицо, уполномоченное использовать программы,
- установленные на одном или нескольких серверах,
- не зависимо от того, использует ли оно программу в данный момент времени или нет.
- автоматическое устройство (не требующее участия человека) при возможности доступа к программам

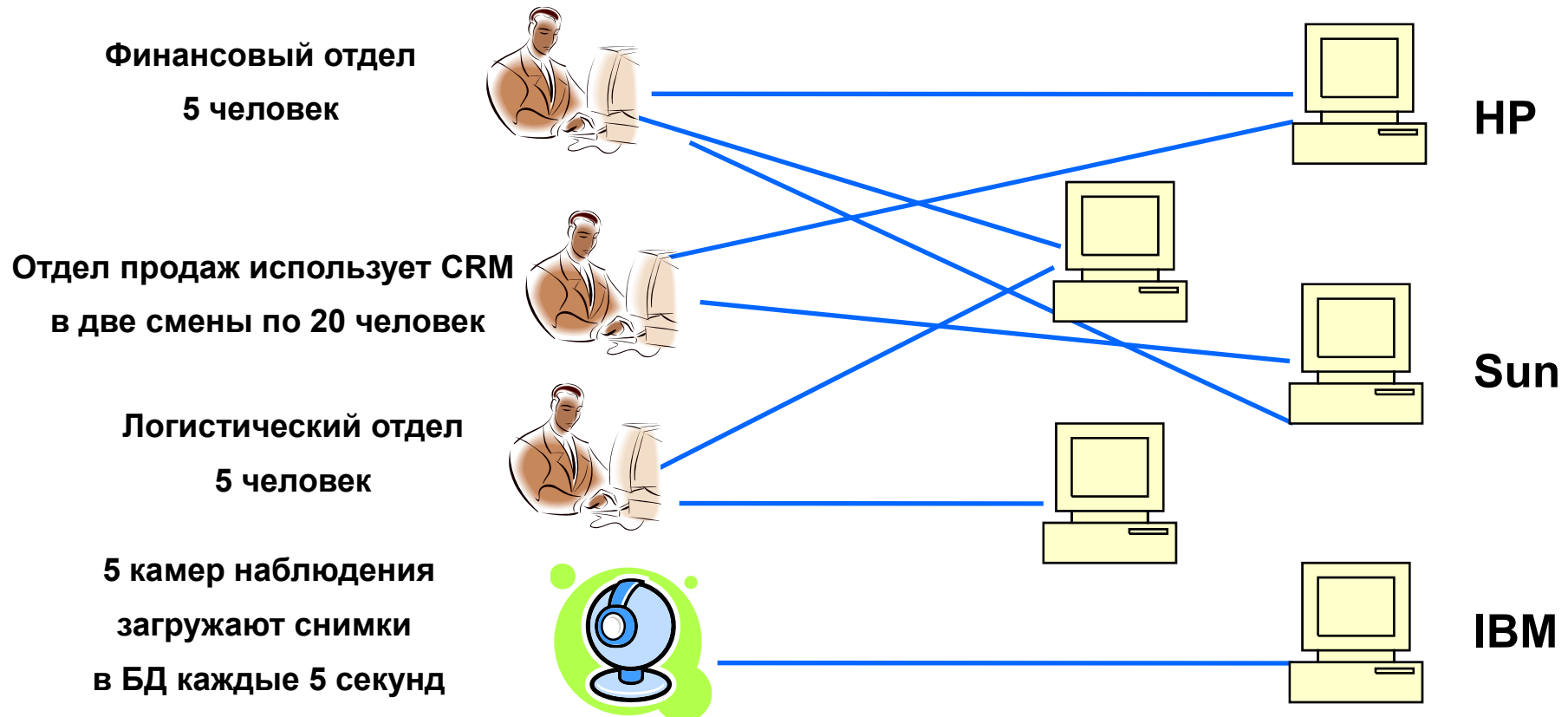

Named User Plus (NUP)

- Количество пользователей ограничено
- Неприменима для случаев, когда количество пользователей невозможно посчитать
- Лицензионные минимумы (см. ссылки в PriceList):

Примеры:

- **Oracle Database Standard Edition – 5 NUP/сервер**
- **Oracle Database Standard Edition One – 5 NUP/сервер**
- **Oracle Database Enterprise Edition – 25 NUP/процессор сервера (даже для этой метрики понятие "процессор" определяется с учетом многоядерности)**
- В случае использования мультиплексов количество пользователей считается на входе в мультиплексор.
- Лицензируя Oracle по NUP, нужно выбирать большее между реальным количеством пользователей и лицензионным минимумом. Количество лицензий на Enterprise Edition Option должно совпадать с количеством лицензий на СУБД Oracle Enterprise Edition.

Пример мультиплексора

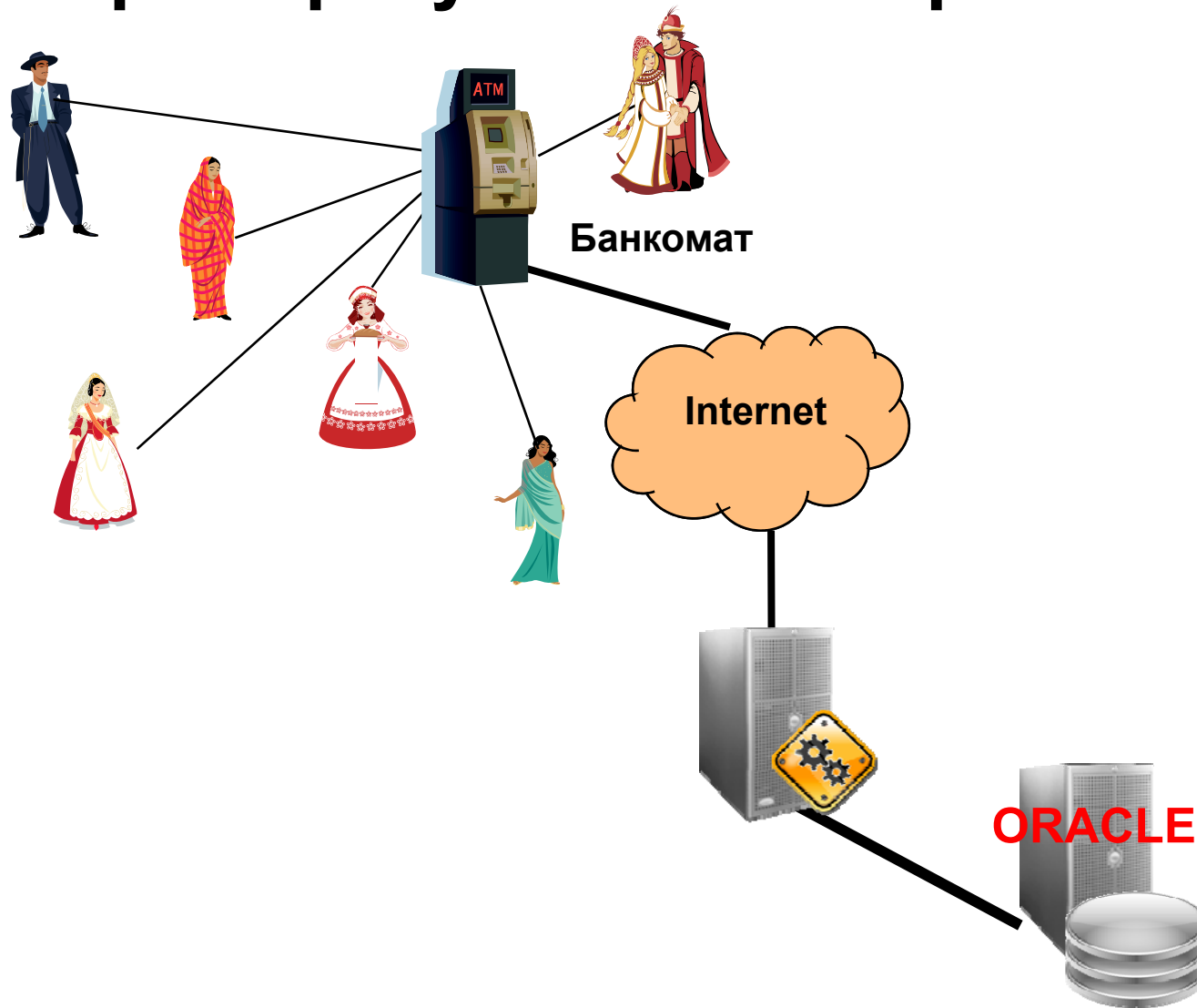

Named User - "простым языком"

Named User Plus - это метрика, по которой лицензируются так называемые именованные пользователи. Именованный пользователь - это конкретный человек или устройство, которое работает с продуктом, например с СУБД и которого можно идентифицировать и посчитать. То есть, это не логин, прописанный в базе, а конкретный Иванов И.И., который работает на предприятии. То есть, у вас может работать 100 человек, которые работают с базой - и вам нужно на них 100 лицензий, независимо от того, как устроено приложение, с которым они работают. Все ли они ходят под одним логином или у каждого свой или даже у каждого этих логинов может быть несколько. Считаются именно люди. Или устройства. Если у вас есть какой-то датчик температуры или счетчик электричества, который работает с базой, например пишет туда показания, такое устройство тоже считается пользователем и должно быть пролицензировано.

Бывают ситуации, когда все пользователи работают, например, через сервер приложений (application server) или через другое приложение, которое само работает с базой данных. То есть, в СУБД может быть открыта одна сессия от имени одного пользователя-сервера приложений, а все реальные пользователи работают через этот сервер приложений. В этом случае кажется, что вроде бы у нас один пользователь СУБД, но на самом деле тут мы сталкиваемся с ситуацией, когда сервер приложений называется мультимплексором. То есть, множество пользователей работает через него. Это вопрос архитектуры системы, использовать ли сервера приложений, кластера и т.д, но все пользователи которые работают с базой даже через мультимплексор, должны лицензироваться.

Processor (CPU)

- Количество пользователей никак не ограничено
- Доступ к системе могут иметь третьи лица
- Количество процессоров рассчитывается с учётом многоядерности
 - **Кол-во CPU*Кол-во Ядер*Коэфф = CPU к лицензированию**
 - Коэфф. Intel/AMD/Xeon=0,5
 - Коэфф. IBM=0,75
 - Коэфф. Sun (UltraSPARC T1 процессор с 4, 6 или 8 ядрами)=0,25

Пример: IBM 8 CPU Dual Core

$$8\text{CPU} * 2\text{Core} * 0,75 = 12\text{ CPU}$$

При получении нецелого числа, нужно округлить в большую сторону. Распространяется как на лицензирование по CPU, так и по NUP. Для Oracle Database Standard Edition и Standard Edition One многоядерность не учитывается.

<http://www.oracle.com/corporate/contracts/library/processor-core-factor-table.pdf>



Ограничения

Примеры:

- Oracle Database **Standard Edition One** не может быть лицензирован на сервера с максимальным количеством сокетов под процессоры более **2 шт.**
- Oracle Database **Standard Edition** не может быть лицензирован на сервера или кластеры с максимальным количеством сокетов под процессоры более **4 шт.**
- с Oracle Database **Standard Edition (и One)** не могут быть лицензированы опции к СУБД.
- Любые опции лицензируются в таком же количестве и по такой же метрике, как и СУБД.

Пример 1

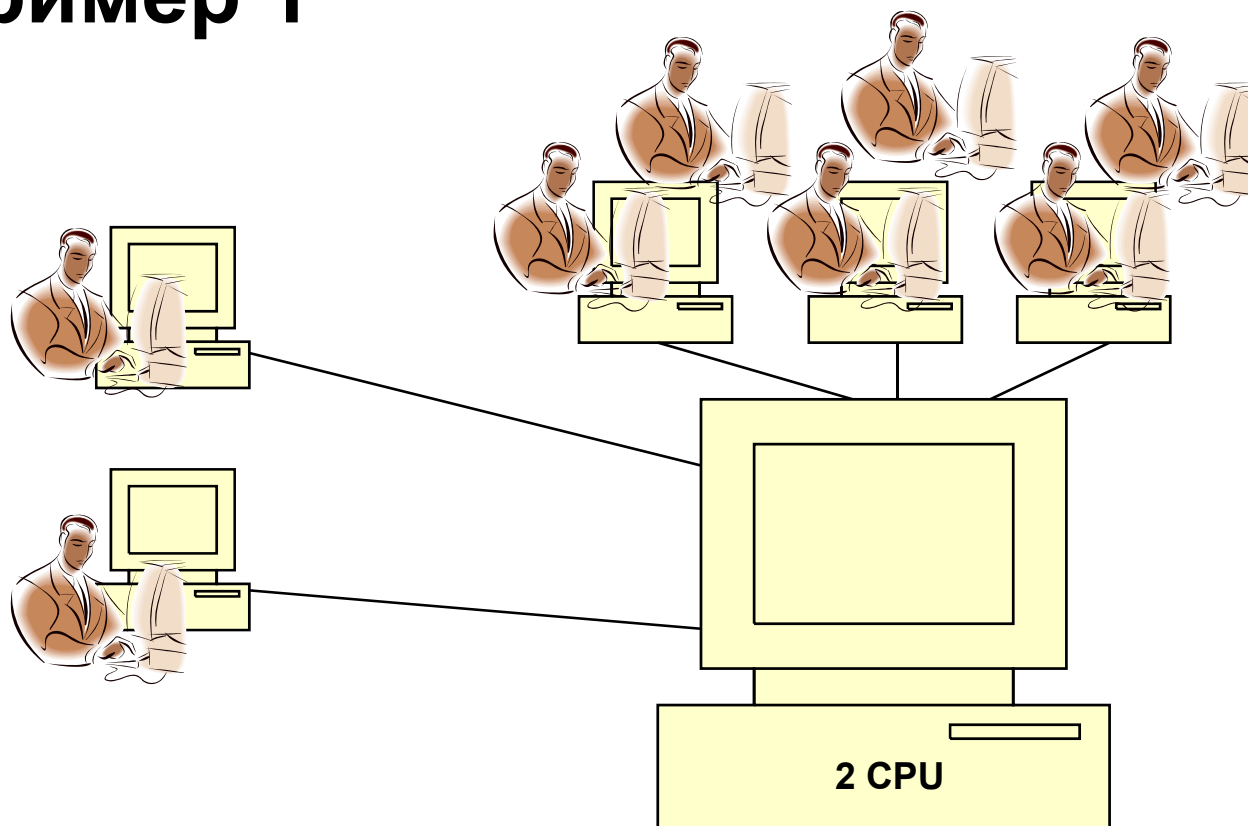

Минимальная лицензия СУБД ORACLE

Oracle Database Standard Edition One 8 NamedUserPlus

Пример 2

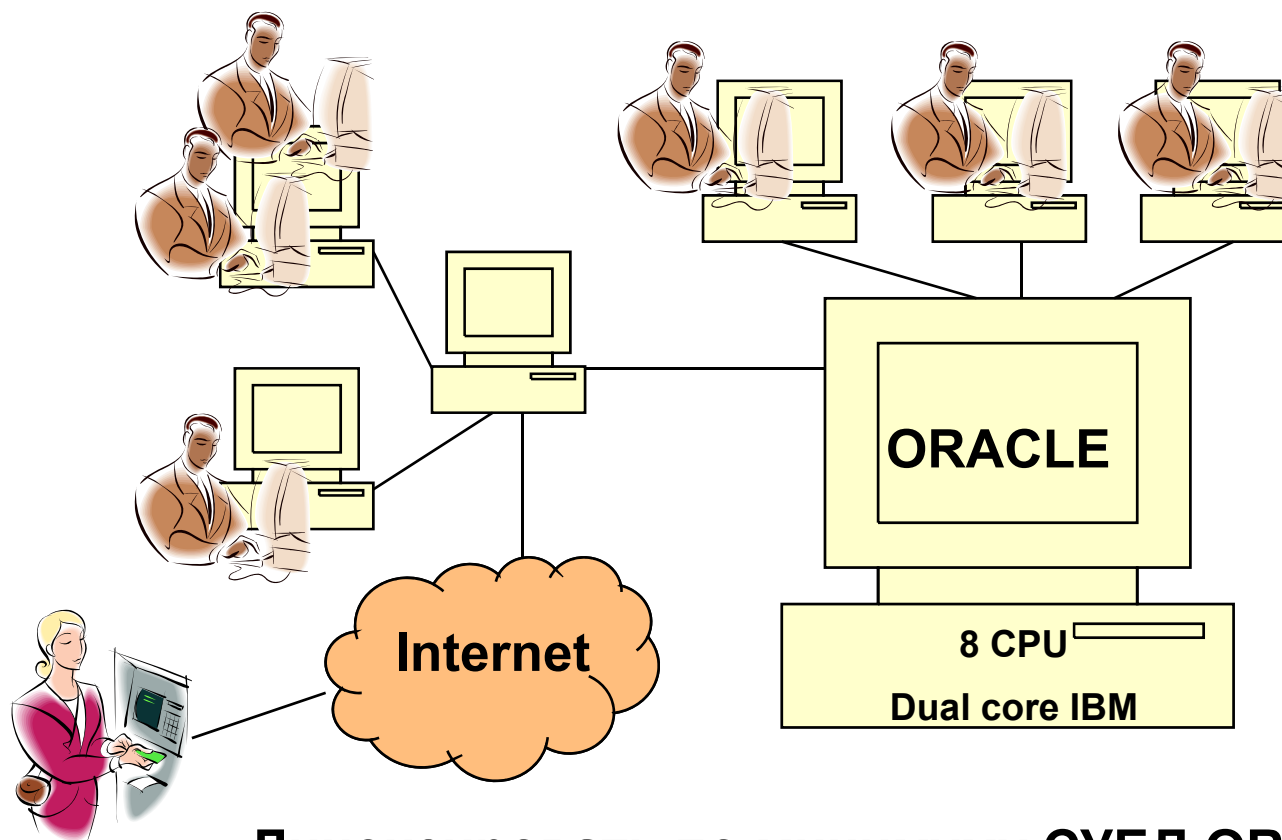

Лицензировать по минимуму СУБД ORACLE

Oracle Database Enterprise Edition 12 Processor

Processor - "простым языком"

В случаях, когда пользователей сосчитать нельзя или их число очень велико, применяется лицензионная метрика Processor. С ней все гораздо проще. Есть у вас однопроцессорная машина - вы покупаете на этот один процессор процессорную лицензию и сколько у вас пользователей или устройств, которые работают с базой и используются ли мультиплексы или нет - не важно. Для большинства продуктов использование процессорной метрики оправдано, когда у вас больше чем 50 пользователей на процессор.

Например, в случае, если у вас однопроцессорный сервер, с которым работает 100 человек - процессорная лицензия будет стоить в два раза дешевле, чем 100 лицензий на пользователя. С другой стороны, если у вас больше чем 2 сервера, то вам может быть выгоднее покупать по пользователям.

Как видите, в каждом конкретном случае нужно считать, что выгоднее и думать о том будет ли это выгоднее в будущем, если у вас увеличится число пользователей или число серверов.

Редакция СУБД Oracle	Кол-во лицензий NUP, которое соответствует по стоимости 1 CPU лицензии
Standard Edition One	33
Standard Edition	50
Enterprise Edition	50



Миграции

- Миграции возможны с повышением количества
- Миграции возможны с переходом метрики с NamedUserPlus на Processor (обратное невозможно)
- При миграции из стоимости новой лицензии вычитается стоимость старой лицензии, а из стоимости техподдержки вычитается стоимость неиспользованной техподдержки к моменту миграции.

Передача лицензий

Лицензия Oracle непередаваема! Перевод лицензий возможен только в случаях изменения имени, слияния или поглощения организации, купившей лицензии на программное обеспечение Oracle, т.е. в случае, если документально можно доказать преемственность права собственности. Процесс перевода может занимать от полугода до года.



Техническая поддержка

Комплект лицензий (License Set) - состоит из всех лицензий пользователя на отдельную программу, всех лицензий пользователя на любые технически зависимые программы (например, СУБД Database EE и опции к ней) или всех лицензий пользователя, являющихся частью одной составной программы (например Designer, Reports Developer и Internet Developer Suite). При приобретении технической поддержки все лицензии, входящие в любой комплект лицензий, должны находиться на одном уровне технической поддержки (есть/нет). Нельзя приобрести техническую поддержку в отношении части лицензий, входящих в комплект лицензий. При отказе от приобретения\продления технической поддержки Пользователь должен документально подтвердить отказ, подписав соответствующее письмо. Пользователь может отказаться от продления технической поддержки на один комплект лицензий, продлив при этом техническую поддержку на другой комплект лицензий. У Oracle не существует апгрейдов программного обеспечения. Обновить используемые средства можно только при действующей технической поддержке. Если техническая поддержка не действует и требуются дополнительные лицензии, то можно докупить лицензии только без технической поддержки. Также при недействующей технической поддержке на лицензии для одного приложения, можно купить новые лицензии для другого приложения без технической поддержки, но с дистрибутивом новой версии.

Стоимость технической поддержки на 1 год составляет 22% от стоимости лицензий.



Кто поможет составить спецификацию?

- Партнёр
- **Региональный представитель ORACLE!**
- Менеджер ORACLE в Москве



Стоимость Oracle Database

- **Standard Edition One (2 CPU max)**
 - 180 \$ NUP (**5 NUP = 900 \$!**)
 - 5800 \$ CPU
- **Standard Edition (4 CPU max)**
 - 350 \$ NUP
 - 17500 \$ CPU
- **Oracle Database Enterprise Edition**
 - 950 \$ NUP
 - 47500 \$ CPU
 - **Options**
 - Real Application Clusters
 - Partitioning
 - OLAP
 - Data Mining
 - Spatial
 - Advanced Security
 - Label Security
 - Data Vault
 - ...



Лицензирование

ORACLE Business Intelligence Technology Products

- **BI Standard Edition One**

NUP: US\$ 1,200.00 + 22% тех.поддержка

CPU: Невозможно

Лицензионные минимумы:

- min 5 NUP, max 50 NUP;

- Может быть установлен на серверах max 2 сокета/процессора;

- Источником данных для Oracle BI может быть BD Oracle SE One, одна BD «не Oracle», неограниченное количество файлов (XLS и др.).



Лицензирование

ORACLE Business Intelligence Technology Products

- **BI Suite Enterprise Edition Plus**

NUP: US\$ 2,000.00 + 22% тех.поддержка

CPU: US\$ 295,000.00 +22% тех.поддержка

Лицензионные минимумы:

- min 50 NUP.

ORACLE®