

ORACLE®

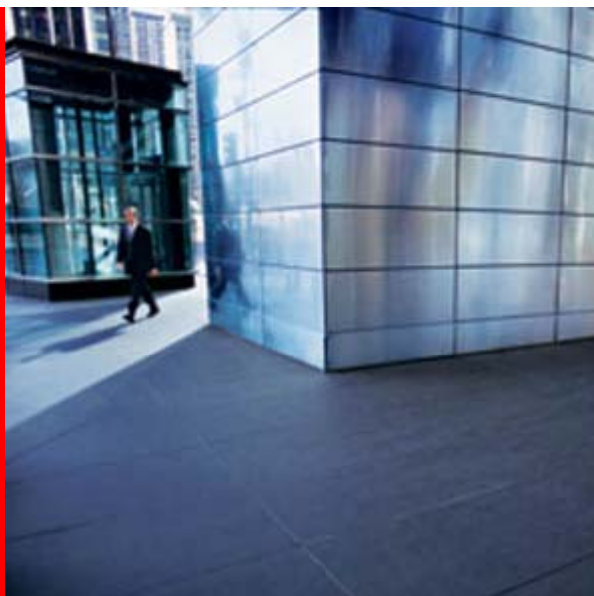

ORACLE®

Особенности лицензирования программных
продуктов ORACLE. Взаимодействие с ORACLE

Сергей Михалев
Представитель Oracle CIS TechGB в Приволжском ФО,
Oracle Corporation





Лицензирование, с чего начать

- **Самостоятельно**

Информация на сайте Oracle можно найти по адресу

<http://www.oracle.com/corporate/pricing/index.html>

- **Software Investment Guide (SIG)** – прекрасный документ по грамотному инвестированию в информационные технологии, в т.ч. Лицензирование Oracle



Определения

- Заказчик – юридическое лицо
- Лицензия – не эксклюзивное, ограниченное ПРАВО
- Техническая поддержка – сервис, ограниченный во времени
- Метрики – различные варианты лицензирования
- Цена – Глобальный прайс-лист (без НДС), техподдержка с НДС
- Заказ – EndUser Form, OLSA
- Поставка – лицензионное свидетельство (партнёр), доступ к технической поддержке, ПО на носителях



Метрики

- **Named User Plus** – лицо, уполномоченное заказчиком использовать программы, установленные на одном или нескольких серверах, независимо от того, использует ли он активно программу или нет.

Автоматическое устройство (не требующее участия человека) при возможности доступа к программам считается как дополнительный пользователь ко всем лицам, уполномоченным использовать программы.

- **Processor** – все процессоры, на которых установлены и/или запускаются программы Oracle



Processor (CPU)

- Количество пользователей никак не ограничено
- Доступ к системе могут иметь третьи лица
- Количество процессоров рассчитывается с учётом многоядерности



Named User Plus (NUP)

- Количество пользователей ограничено
- Неприменима для случаев, когда количество пользователей невозможно посчитать
- Лицензионные минимумы (см. ссылки в PriceList):
 - Примеры:
 - Oracle Database Standard Edition – 5 NUP/сервер
 - Oracle Database Standard Edition One – 5 NUP/сервер
 - Oracle Database Enterprise Edition – 25 NUP/процессор сервера
- В случае использования мультиплексов количество пользователей считается на входе в мультиплексор.



HW и SW partitioning

- HW Partitioning
- Сервер физически сегментирован, каждый сегмент работает как физически самостоятельный сервер
- SW Partitioning
- Операционная система сегментирована с помощью ОС ресурс менеджера
- HP Process Resource Manager
- Affinity Management
- VMWare
- AIX Workload Manager
- Solaris Resource Container
- Oracle VM

Нельзя разбить 64 спу по 4 чтобы купить SE



Ограничения

Примеры:

- Oracle Database **Standard Edition One** не может быть лицензирован на сервера с максимальным количеством слотов под процессоры более 2 шт.
- Oracle Database **Standard Edition** не может быть лицензирован на сервера или кластеры с максимальным количеством слотов под процессоры более 4 шт.
- с Oracle Database **Standard Edition (и One)** не могут быть лицензированы опции к СУБД.
- Любые опции лицензируются в таком же количестве и по такой же метрике, как и СУБД.
- Oracle Application Server Enterprise Edition требует лицензии на СУБД

Пример 1

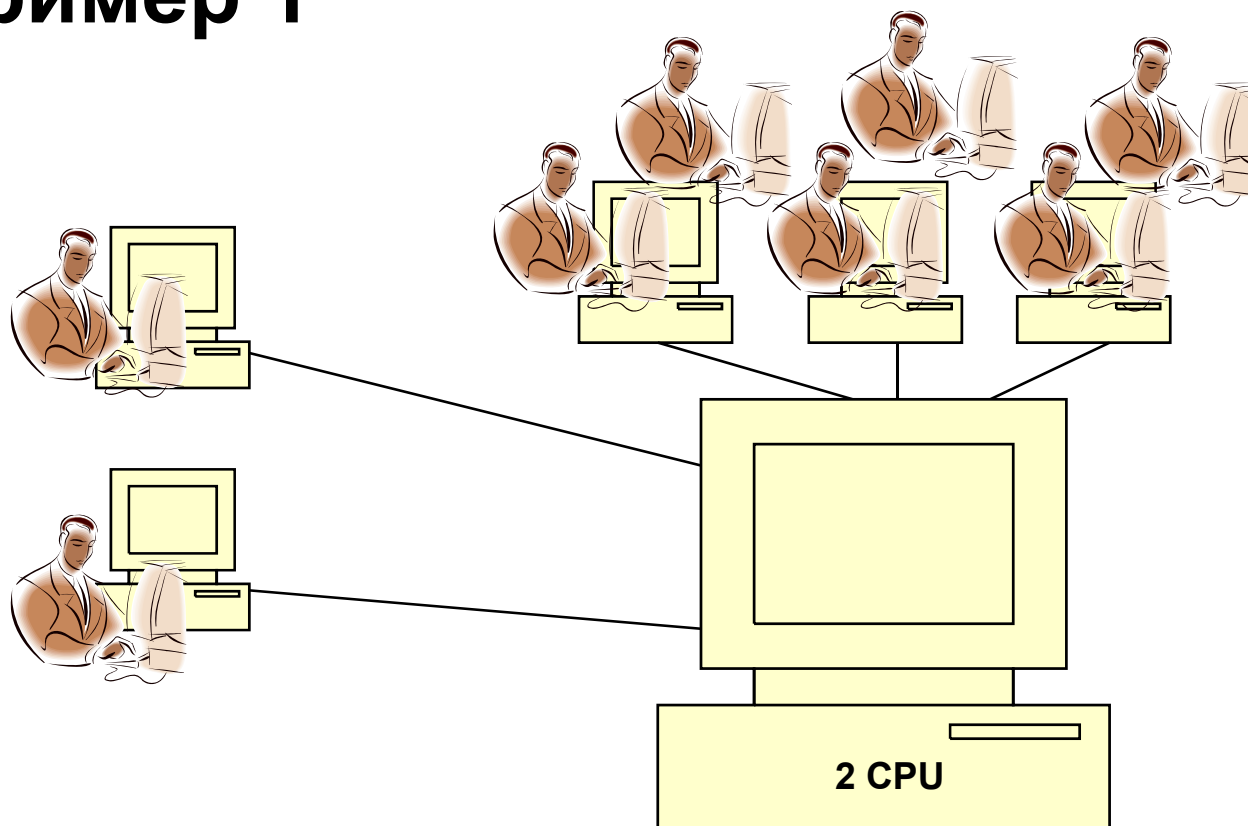

Минимальная лицензия СУБД ORACLE

Oracle Database Standard Edition One 8 NamedUserPlus

Пример 2

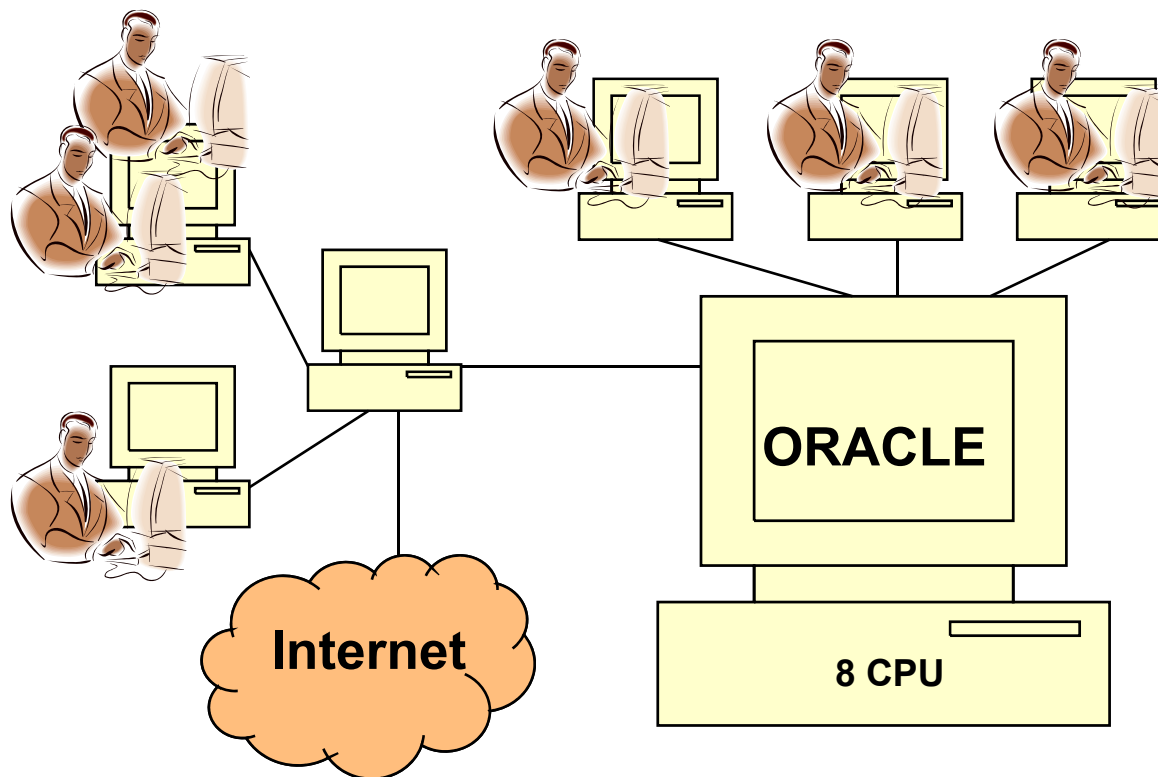

Минимальная лицензия СУБД ORACLE

Oracle Database Enterprise Edition 8 Processor



Многоядерные процессоры – для EE

- CPU = N cores x K
- K= от 0,25 до 1 см таблицу ссылка

http://www.oracle.com/lang/jp/corporate/pricing/doc/Processor_Core_Factor_Table_jp.pdf

- T e Sum(всех ядер всех комп) x K и округлить вверх
- Для SE и SEO считаем **ТОЛЬКО** сокет

Выбор редакции 11G

Редакция	Функции
Standard Edition One	Для WG, отделов, ≤ 2 сокета, NU+ ≥ 5
Standard Edition	SEO + RAC ≤ 4 сокета, NU+ ≥ 5 . Для RAC Sum ≤ 4 сокетов
Enterprise Edition	Performance, HA, Scalability, Security, важные OLTP, DW, NU+ ≥ 25 на CPU
Personal	Все функции EE кроме RAC Windows (2000, 2003, NT, XP)



Лицензирование опций для EE

- Все опции (за исключением RAC) – ТОЛЬКО для EE
- Каждая опция считается в соответствии с выбранной метрикой для EE (NUP – NUP, CPU – CPU)
- Любая опция может быть приобретена отдельно
- Для опций так же распространяется условие технической поддержки
- RACKs – продажа Tuning pack & Diagnostic pack
- Цены рекомендованные...

Software Investment Guide

управление инвестициями

Illustration #4: Failover

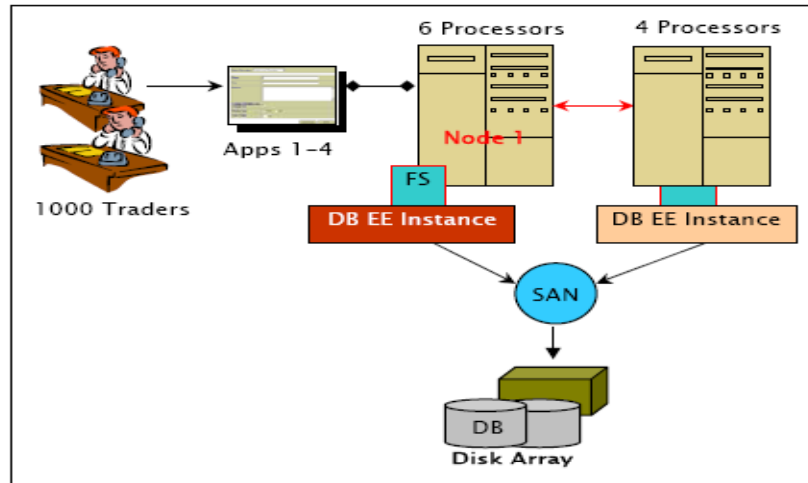

- Failsafe included with Oracle Database EE is installed on nodes 1 and 2; it is running on node 1 only
- If node 1 fails, node 2 takes over (there is always an idle node with Failsafe or other vendor cluster solutions)

Illustration #2: Multiple Environments on one Server

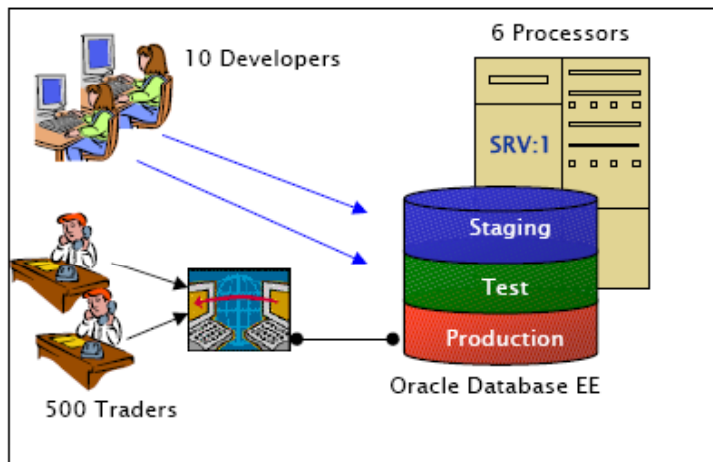

- Staging, test and production environments are installed and running on a server, which has 6 processors
- 10 Developers are working on the staging, test and production environments
- 500 Traders are using the Web site that resides on the production environment



Backups/Failover/Standby

Backup – резервное копирование.

Резервная копия Базы данных хранится на лентах. При использовании такого хранения резервной копии лицензировать резервное устройство (если это не Secure Backup) не нужно.

Failover – одна резервная копия хранится на другом сервере, запускаемом только в случае сбоя первого сервера. При использовании такого варианта резервный сервер лицензированию не подлежит, если данный сервер запускается не более 10 раз в год.

Standby – горячее резервирование. Одна или несколько резервных копий постоянно работают на отдельных серверах. При использовании горячего резервирования все резервные сервера требуют лицензирования в полном объеме.



Миграции

- Миграции возможны с повышением количества
- Миграции возможны с переходом метрики с NamedUserPlus на Processor (обратное невозможно)
- При миграции из стоимости новой лицензии вычитается стоимость старой лицензии, а из стоимости техподдержки вычитается стоимость неиспользованной техподдержки к моменту миграции.



BI

- Наш и Sibel бандлы
 - SEO – Sibel без Essbase
 - EE +
 - Suite Enterprise Edition Plus Upgrade Only
- BI SEO – бандл на 5 - 50 польз, на сервер с ≤ 2 спу, для мультядерных – так же как другие SEO, база только SEO (включена)
- BI SE (Discoverer + , Portlet и Viewer, Reports, EM для iAS, 2 iDS на CPU, WB, BI beans) требуется SE или EE (для OLAP), min= 10 NU+ /CPU
- BI Suite EE + (Sibel + Essbase) – бандл и сервер –min - 50 NU+. Включает Server EE(Sibel) но требует опцию Server Administrator.
- BI Suite включает сервер и опции. Можно купить сервер и отдельные опции (иногда нужен Administrator, Reporting Workbench)

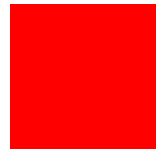

Документы

- OLSA
- Сублицензионное соглашение



Дополнительная информация:

<http://esource.oraclecorp.com/>

<http://pricing.us.oracle.com>

<http://gbp.us.oracle.com>

*Software Investment Guide на
www.Oracle.com/corporate/pricing*

Price-list Oracle technology

Section I

Prices in USA (Dollar)

Database Products	Oracle Database			
	Named User Plus	Software Update License & Support	Processor License	Software Update License & Support
Oracle Database				
Standard Edition One	180	39.60	5,800	1,276.00
Standard Edition	350	77.00	17,500	3,850.00
Enterprise Edition	950	209.00	47,500	10,450.00
Personal Edition	460	101.20	-	-
Lite Mobile Server	-	-	23,000	5,060.00
Lite Client	60	13.20	-	-
<i>Enterprise Edition Options:</i>				
Real Application Clusters	460	101.20	23,000	5,060.00
Real Application Clusters One Node	200	44.00	10,000	2,200.00
Active Data Guard	200	44.00	10,000	2,200.00
Partitioning	230	50.60	11,500	2,530.00
Real Application Testing	230	50.60	11,500	2,530.00
Advanced Compression	230	50.60	11,500	2,530.00
Total Recall	120	26.40	5,800	1,276.00
Advanced Security	230	50.60	11,500	2,530.00
Label Security	230	50.60	11,500	2,530.00
Database Vault	460	101.20	23,000	5,060.00
OLAP	460	101.20	23,000	5,060.00
Data Mining	460	101.20	23,000	5,060.00
Data Profiling and Quality	350	77.00	17,500	3,850.00
Spatial	350	77.00	17,500	3,850.00
In-Memory Database Cache	-	-	41,500	9,130.00
Retail Data Model	800	176.00	40,000	8,800.00
Database Enterprise Management				
Diagnostics Pack	100	22.00	5,000	1,100.00
Tuning Pack	100	22.00	5,000	1,100.00
Change Management Pack	70	15.40	3,500	770.00
Configuration Management Pack for Oracle Database	100	22.00	5,000	1,100.00
Provisioning and Patch Automation Pack for Database	70	15.40	3,500	770.00
Data Masking Pack	230	50.60	11,500	2,530.00

Взаимодействие с ORACLE





Как это работает...

Oracle:

- консультации по продуктам, условиям лицензирования, управление заказами на лицензирование и миграции
- Развитие и управление партнерской сетью
- Партнерские решения на базе Oracle продуктов
- Индивидуальный подход к крупным заказчикам
- Региональный менеджер в ключевых сделках

Партнёр:

- продажа, ведение проектов, обучение, интеграция, сопровождение

Oracle не продает напрямую

- Все продажи лицензий, техподдержки, решений Oracle на территории СНГ осуществляет через своих партнеров
- На сегодня это более 900 партнеров, из них 70 в ПФО
- Есть локальные, федеральные партнеры
- Существуют партнеры продавцы, системные интеграторы, разработчики, учебные центры, центры компетенции
- Появляется новая схема партнерства



Существующая партнерская сеть

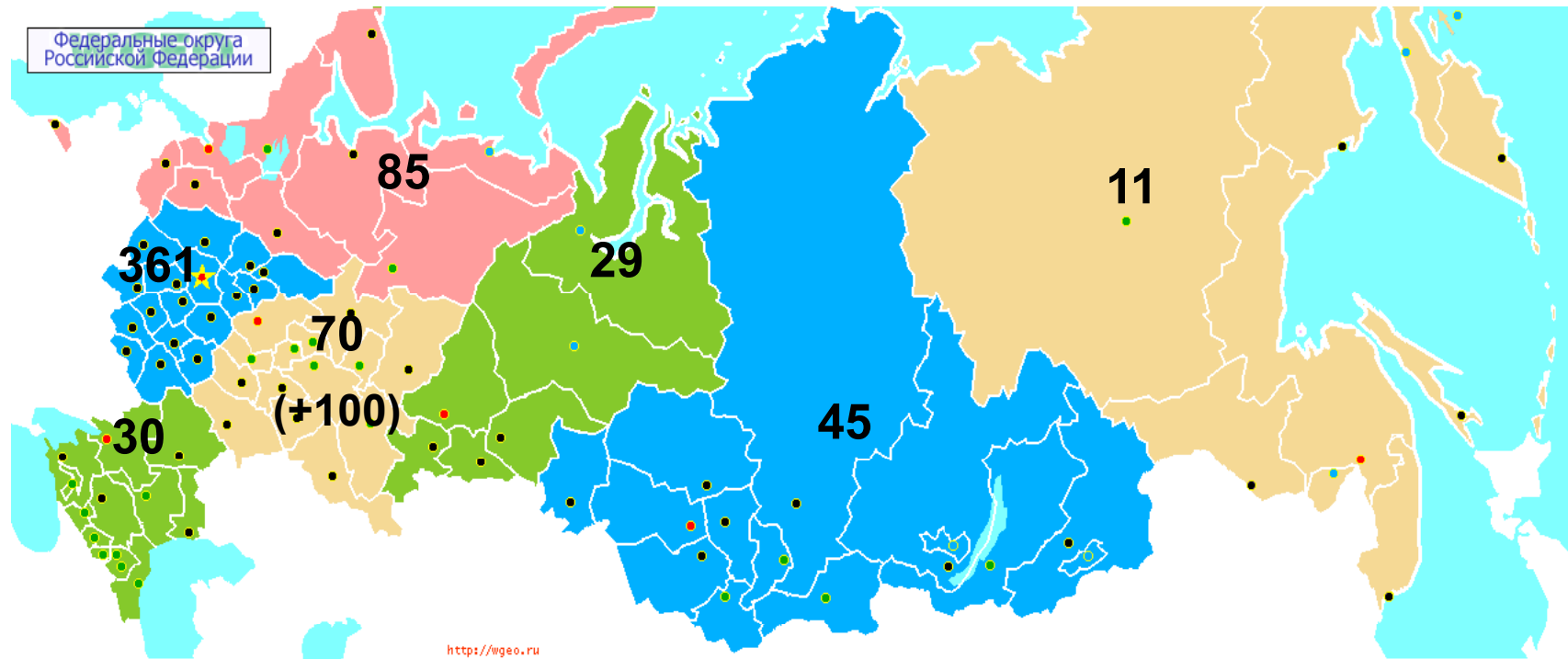

- 70 в Приволжском ФО



5. Потенциал для достижения целей

- Ресурс Oracle (наши менеджеры)
- Web Ресурсы (www.opn-world.ru www.oracle.ru)
- Маркетинг
- Специалисты наших партнеров
- ВАШИ ИТ-СПЕЦИАЛИСТЫ

Oracle.com/global/ru/industries/index.html

Отраслевые решения Oracle - Mozilla Firefox

File Edit View History Bookmarks Tools Help

http://www.oracle.com/global/ru/industries/index.html

Getting Started Latest Headlines 404 Not Found JBossWeb/2.0.0.GA-... http://www.volgainfo.n...

Добрый день, Sergey (Выйти | Профиль) | Worldwide Change Country, Oracle Worldwide Web Sites

Oracle Corporation

ПРОДУКТЫ И СЕРВИСЫ ОТРАСЛЕВЫЕ РЕШЕНИЯ ПОДДЕРЖКА ПАРТНЕРЫ COMMUNITIES ОБ ORACLE

ПРОДУКТЫ
РЕШЕНИЯ
КЛИЕНТЫ | ПАРТНЕРЫ
УСЛУГИ
ORACLE

Отраслевые решения Oracle

- Автомобили
- ВПК и авиапром
- Высокие технологии
- Государственный сектор
- Металлургия
- Нефть и газ
- Пищевая промышленность
- Телекоммуникации
- Транспорт и грузоперевозки
- Химия
- Финансы
- Энергетика
- Брошюры

Дополнительно

- Клиенты Oracle
- Продукты Oracle
- Партнеры Oracle
- О корпорации Oracle

Отраслевые решения Oracle

ИНДУСТРИИ

Авиация и оборонная промышленность	Телекоммуникации
Автомобилестроение	Транспорт и грузоперевозки
Высокие технологии	Химическая промышленность
Металлургия	Финансовые институты
Нефть и газ	Энергетика
Органы государственного управления	Другие индустрии
Пищевая промышленность	

7 (495) 641 1400
Контакты

Лидерство в отраслях

Более 1500 государственных учреждений по всему миру используют приложения Oracle.

10 из 10 крупнейших банков мира используют приложения Oracle.

19 из 20 лучших телеком компаний в мире используют приложения Oracle.

10 из 10 самых престижных университетов мира используют приложения Oracle.

E-mail this page
Для печати

Oracle Is The Information Company

06 Oracle | Oracle RSS Feeds | Работа в Oracle | Наши координаты | Карта сайта | Правовая информация | Terms of Use | Конфиденциальность

Done

start Гостиница «Октябр... Отраслевые решени... Inbox for sergey.mik... Compose: (no subject) Microsoft PowerPoint ... Microsoft Excel - Book1 EN 8:03



Вопросы

Спасибо за внимание!

Ваши вопросы, пожалуйста!

ORACLE®